

BIZERBA

Schema elettrico

TRITACARNE
REFRIGERATO

Alimentazione 400/3/50

BIZERBA

Questo disegno, di nostra proprietà, non può essere utilizzato per l'esecuzione dei lavori, né
riprodotto o ceduto a terzi senza alcuna nostra autorizzazione sotto le committenti di legge.

Progetto: MARCHI

DESCRIZIONE:

Codice 21015054

400/3/50

PAG. COPERTINA DI 07

DATA STESURA 2023

DATA ULTIMO
AGGIORNAMENTO 01/23 v4

MACCHINA TIPO TRITACARNE

R-22/32 2023.00.01

Connessioni POTENZA

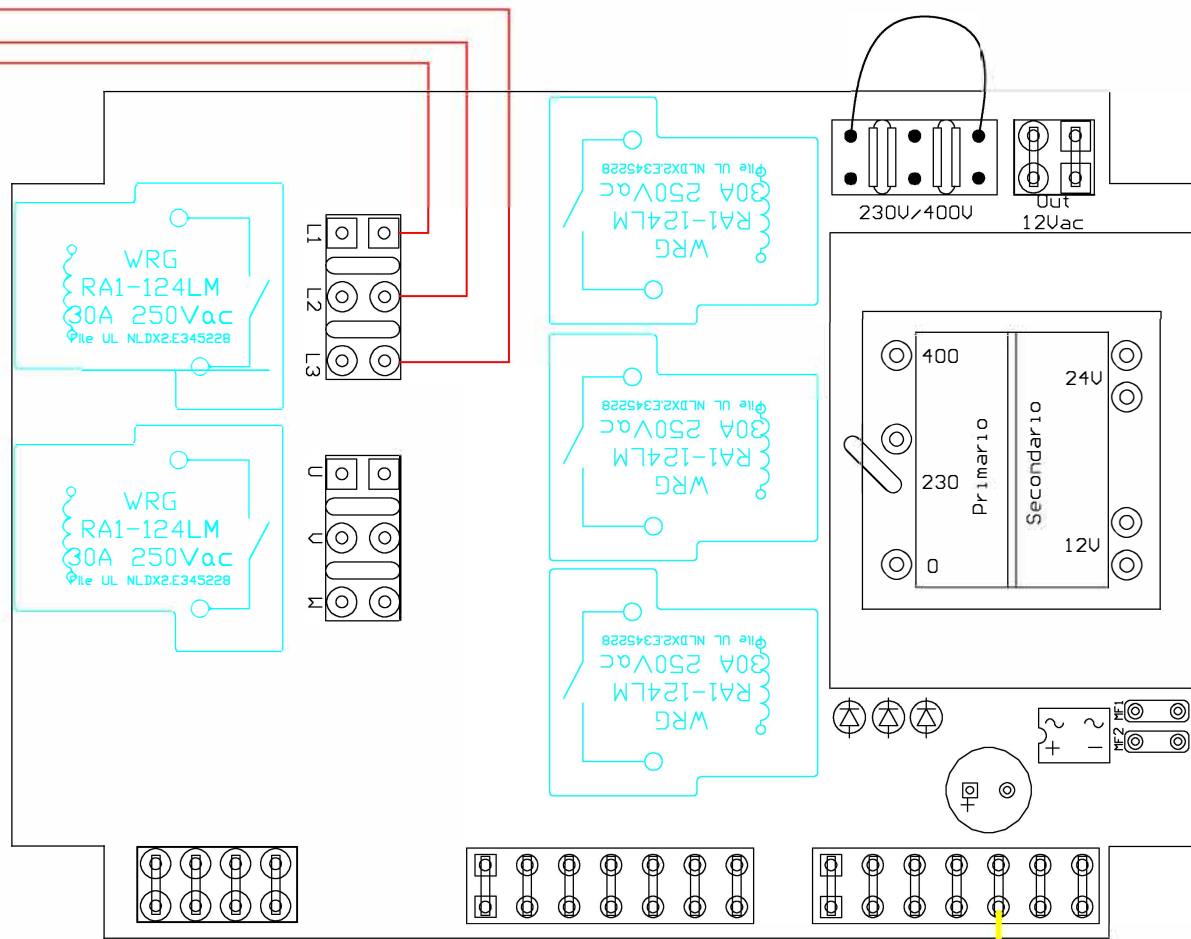
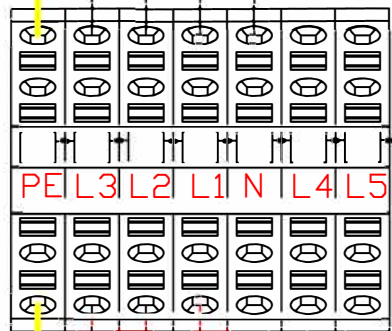
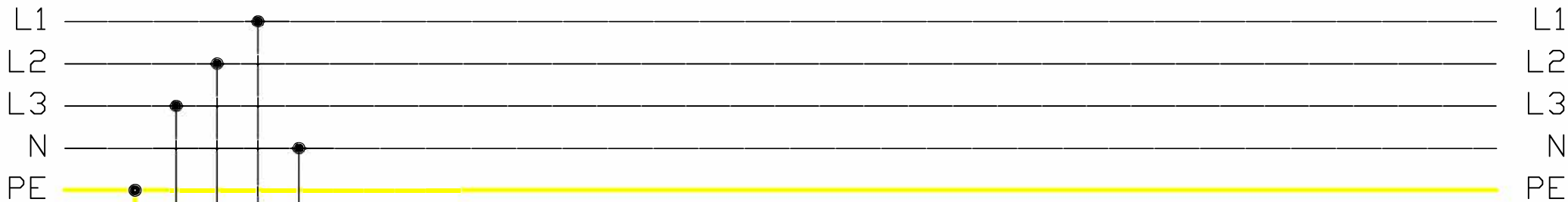

BIZERBA

Questo disegno, di nostra proprietà, non può essere utilizzato per l'esecuzione dei lavori, né riprodotto o ceduto a terzi senza alcuna nostra autorizzazione sotto le committenti di legge.

Progetto: MARCHI

DESCRIZIONE:

Codice 21015054

400/3/50

PAG.	01	DI	07
DATA STESURA	2023		
DATA ULTIMO AGGIORNAMENTO	01/23 v4		

MACCHINA TIPO TRITACARNE
R-22/32 2023.00.01

MOTOR FAN

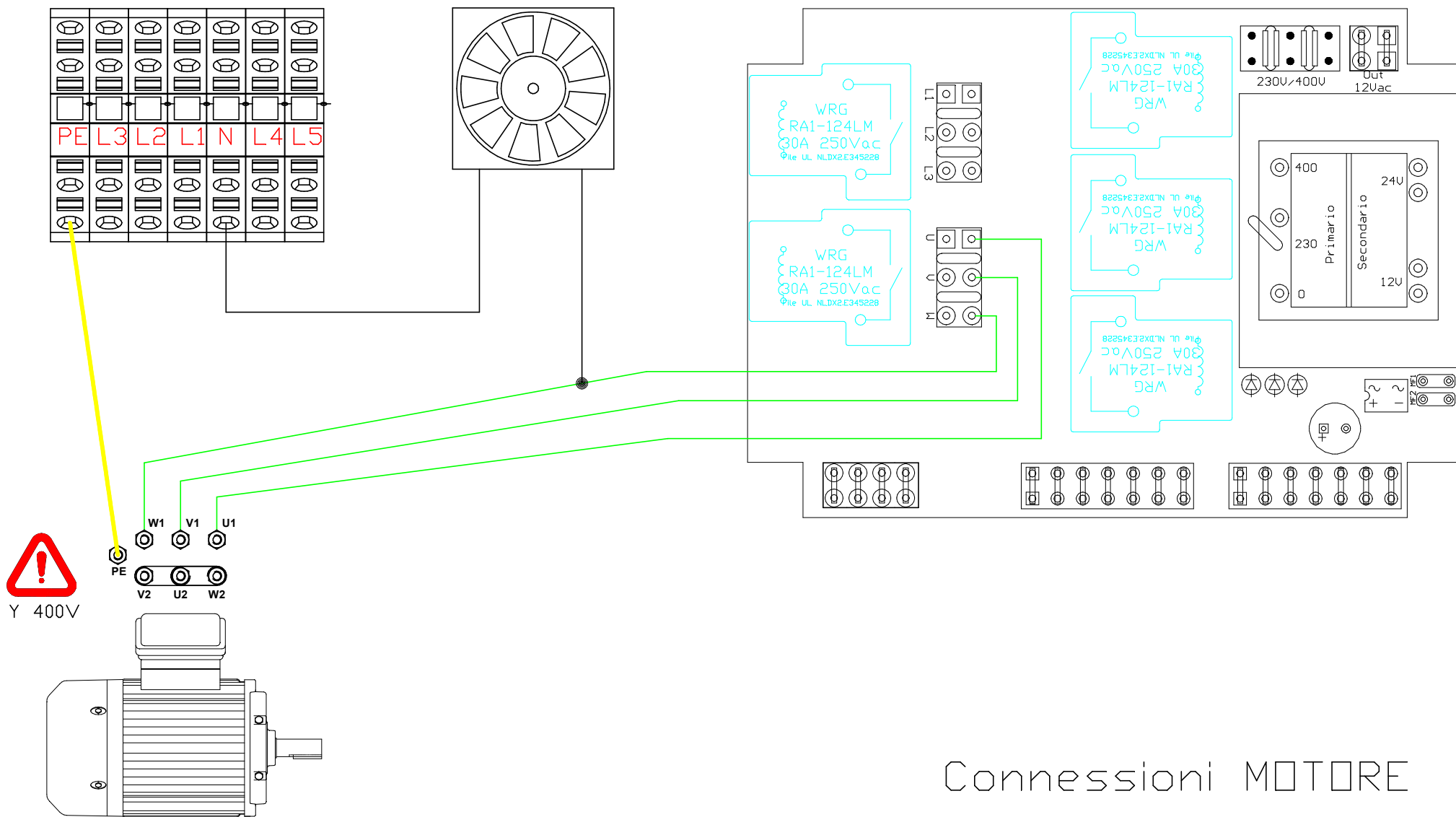

Connessioni MOTORE

BIZERBA

Questo disegno, di nostra proprietà, non può essere utilizzato per l'esecuzione dei lavori, né riprodotto o ceduto a terzi senza alcuna nostra autorizzazione sotto le committente di legge.

Progetto: MARCHI

DESCRIZIONE:

Codice 21015054

400/3/50

PAG.	02	DI	07
DATA STESURA	2023		
DATA ULTIMO AGGIORNAMENTO	01/23 v4		

MACCHINA TIPO	TRITACARNE
R-22/32 2023.00.01	

Connessioni PULSANTIERA senza hamburgatrice

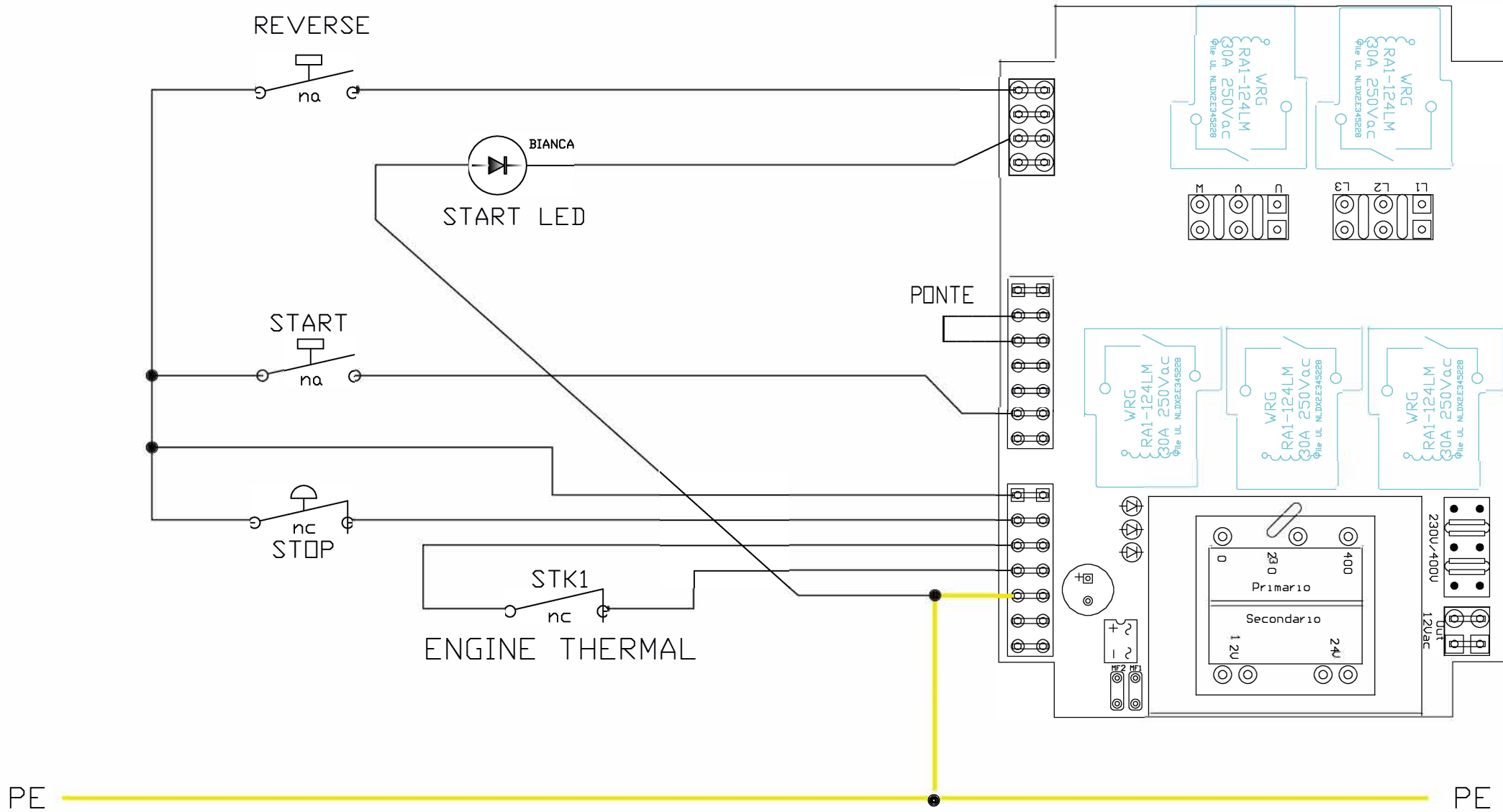

Connessione CONNETTORE MASCHIO A 4 VIE

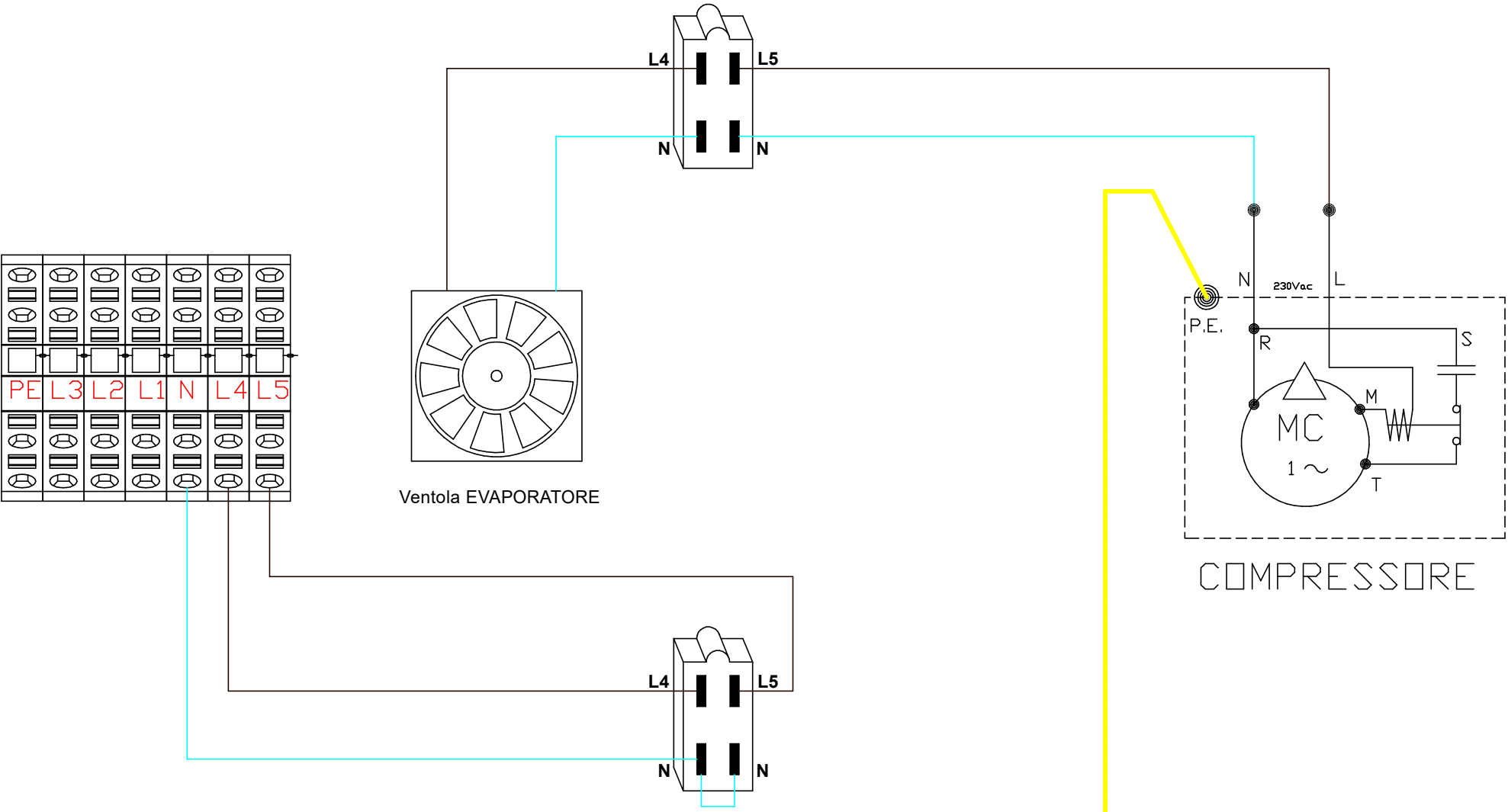

Ventola EVAPORATORE

COMPRESSORE

CONNETTORE FEMMINA A 4 VIE

PE ————— PE

BIZERBA

Questo disegno, di nostra proprietà, non può essere utilizzato per l'esecuzione dei lavori, né riprodotto o ceduto a terzi senza alcuna nostra autorizzazione sotto le committorie di legge.

Progetto: MARCHI

DESCRIZIONE:

Codice 21015054

400/3/50

PAG.	04	DI	07
DATA STESURA	2023		
DATA ULTIMO AGGIORNAMENTO	01/23	v4	

MACCHINA TIPO	TRITACARNE
R-22/32 2023.00.01	

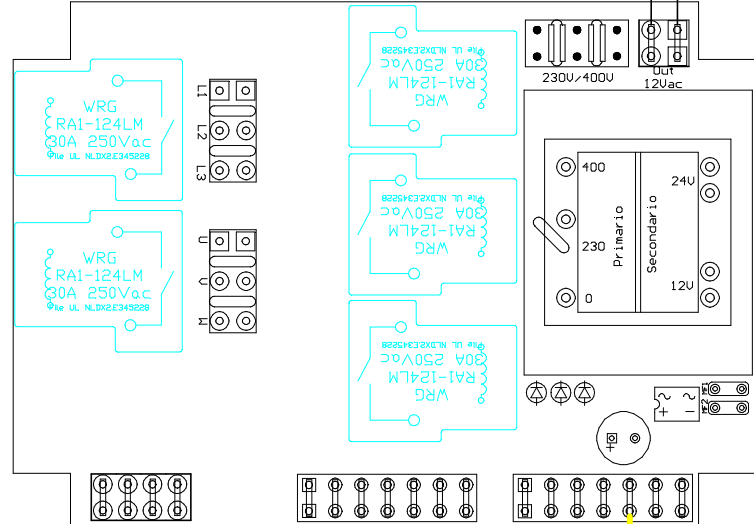
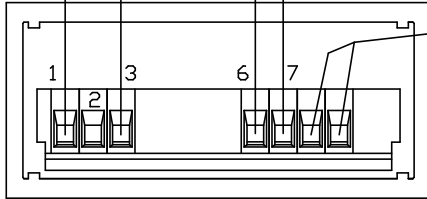
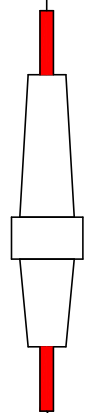
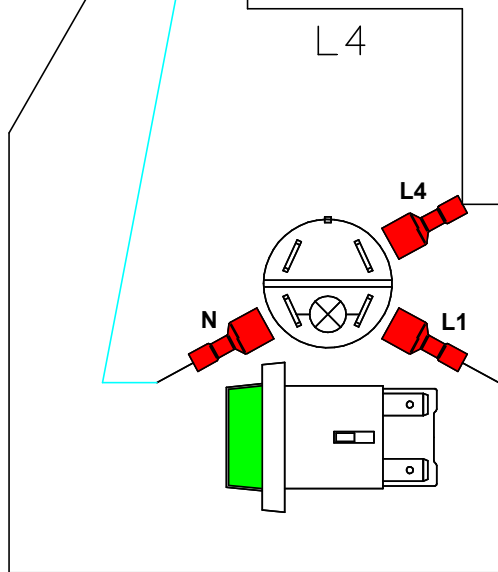
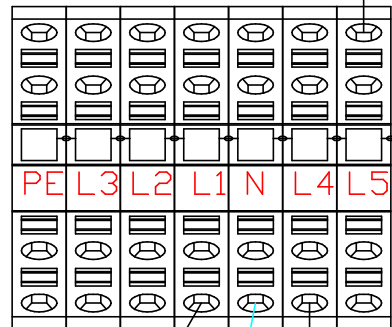

Connessioni PULSANTIERA con hamburgatrice

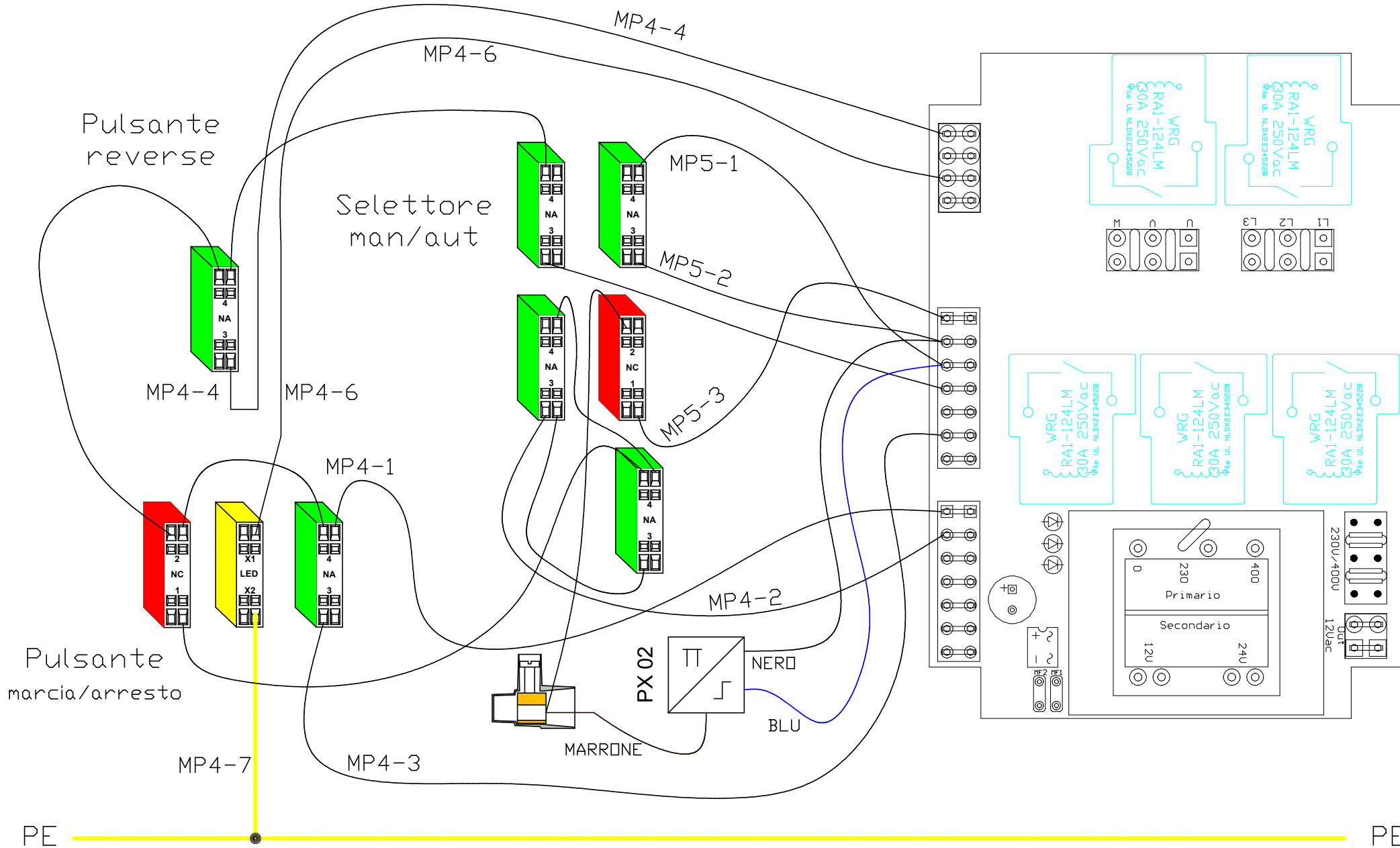

BIZERBA

Questo disegno, di nostra proprietà, non può essere utilizzato per l'esecuzione dei lavori, né riprodotto o ceduto a terzi senza alcuna nostra autorizzazione sotto le committenti di legge.

Progetto: MARCHI

DESCRIZIONE:

Codice 21015054

400/3/50

PAG. 06	DI 07
DATA STESURA	2023
DATA ULTIMO AGGIORNAMENTO	01/23 v4

MACCHINA TIPO	TRITACARNE
	R-22/32 2023.00.01

Connessioni LED vetrina (solo versione W)

